

코렐 도어

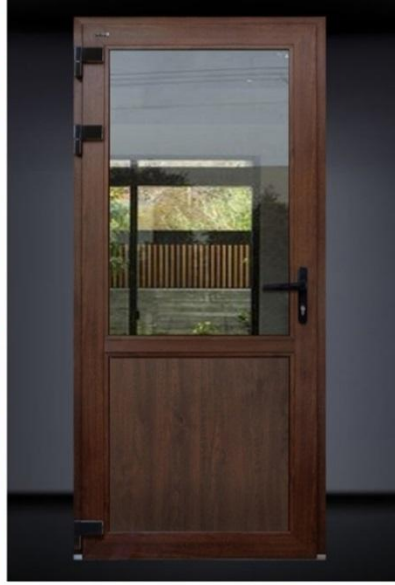

후문용 단열도어

서브 단열 도어

- 현관문 외의 도어도 단열 도어가 되어야 됩니다(다용도실, 후문 같은 장소)
- 현관문 외의 필요한 공간에 적합한 저렴한 가격대의 단열 도어
- 실내를 밝게 해주기 위해 유리 들어간 모델도 있습니다
- 주문 사이즈 생산 가능 / 높이는 2200mm까지 주문 가능

단열, 결로, 결빙 방지를 위해 문틀은 PVC로 제작합니다.

1. 디지털 도어락 장착 불가
2. KOLAS 테스트 완료 - 열관류율 1.106 W/(m²·K)
3. 서브 베이직 과 서브 원형 유리 두가지 모델
4. 편개/측면픽스 편개 - 두가지 형태



▲ 도어 종류 : 서브 베이직
도어 구성 : 편개 (900*2200) / 색상 : 코코넛크림

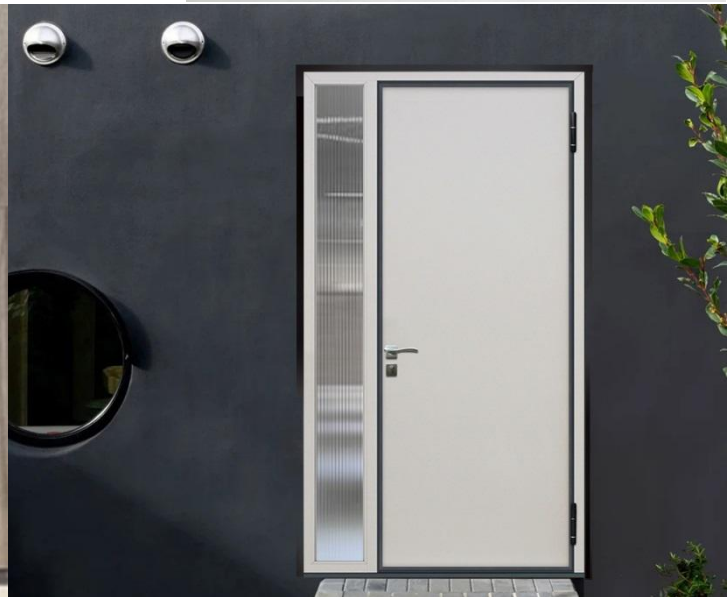

▲ 도어 종류 : 서브 베이직
구성 : 측면 미스트픽스 편개 (1360*2200) / 색상 : 코코넛크림



▲ 도어 종류 : 서브 베이직
도어 구성 : 측면 미스트픽스 편개 (1360*2200) / 색상 : 진저오크



▲ 도어 종류 : 서브 베이직
도어 구성 : 편개 (900*2200) / 색상 : 진저오크

고단열 엑셀도어

- 고단열 / 고밀도 / 고중량 현관문
- 코렐 현관문들 중에서 가장 고단열 고밀도 고중량 도어 입니다
- 단열, 결로, 결빙 방지를 위해 문틀은 PVC로 제작하고 내부 판에는 금속을 사용하지 않습니다.
- KOLAS 테스트 완료· 열관류율 1.106 W/(m²·K)

▼ 외부에서 본 4단 문짝의 측면



▲ 노출형 레일 도어클로저(옵션 선택)

▼ 내부에서 본 4단 문짝 측면



▼ 논슬립 단열 하부프레임



레버 도어락



H-5900

푸시풀 도어락



H-7890 H-7800

(지문)



▲도어 종류: 엑셀 엘더장식(비오+노크)
 도어 구성 : 언발란스 양개(1360*2100) / 색상:허니오크



▲도어 종류 : 엑셀 신티라 베이직
 도어 구성 : 편개 (962*2100) / 색상 : 다크그레이



▲도어 종류 : 엑셀 리네아 베이직
 도어 구성:측면 흑경픽스 편개(1360*2100) / 색상:허니오크



▲도어 종류 : 엑셀 리네아 세로
 도어 구성 : 편개 (962*2100) / 색상 : 코코넛크림

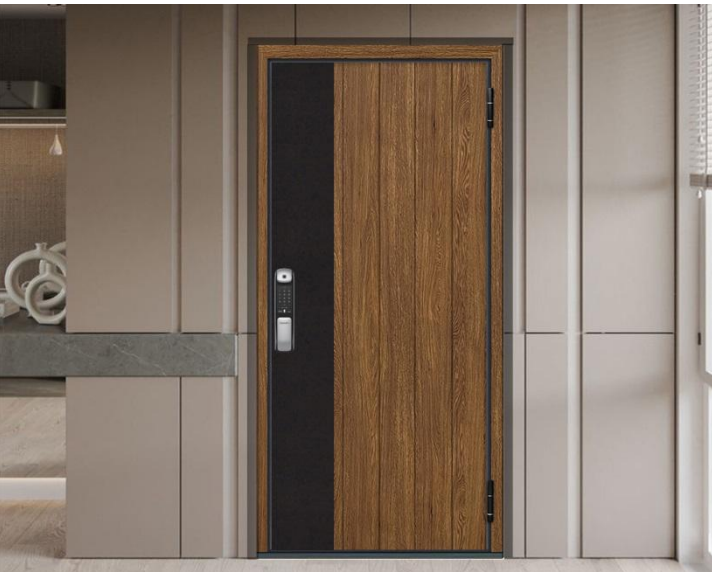

▲도어 종류: 엑셀 리네아 세로 스틸포인트
 도어 구성 : 편개 (962*2100)
 색상 : 허니오크(포인트 솔리드블랙 스틸)



▲도어 종류: 엑셀 엘더장식(비오만)
 도어 구성 : 편개(962*2100) / 색상:허니오크



▲도어 종류 : 엑셀 리네아 포인트
 도어 구성 : 편개 (962*2100)
 색상 : 허니오크(포인트-다크그레이)



▲도어 종류 : 엑셀 리네아 세로 장식(비오+노크)
 도어 구성 : 언발란스 양개 (1550*2100) / 도어색상 : 진저오크



▲도어 종류 : 엑셀 리네아 포인트
 도어 구성 : 측면 흑경픽스 편개(1360*2100)
 색상:다크그레이(포인트-허니오크)



▲도어 종류 : 엑셀 신티라 베이직
 도어 구성 : 편개 (962*2100) / 색상 : 솔리드블랙



▲도어 종류 : 엑셀 리네아 세로
 도어 구성 : 측면 미스트 픽스 편개 (1360*2100)
 색상 : 애플레드

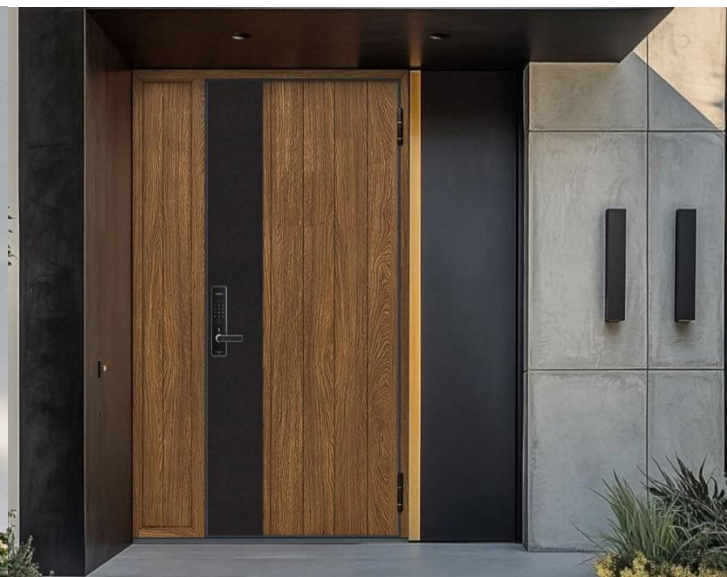

▲도어 종류 : 엑셀 리네아 세로 스틸포인트
 도어 구성 : 측면 픽스 편개(1360*2100)
 색상:허니오크(포인트-솔리드블랙 스틸)



▲도어 종류 : 엑셀 엘더장식(비오+노크)
 도어 구성: 편개(962*2100) / 색상 : 다크그레이



▲도어 종류 : 엑셀 리네아 세로 스틸포인트
 도어 구성 : 언발란스 양개(1550*2100)
 색상 : 진저오크(포인트-다크그레이)



▲도어 종류 : 엑셀 엘더(비오만)
 도어 구성 : 편개 (962*2100) / 색상 : 코코넛크림



▲도어 종류 : 엑셀 리네아 세로 스틸포인트
 도어 구성: 편개(962*2100)
 색상 : 코코넛크림(포인트-카마게오크)

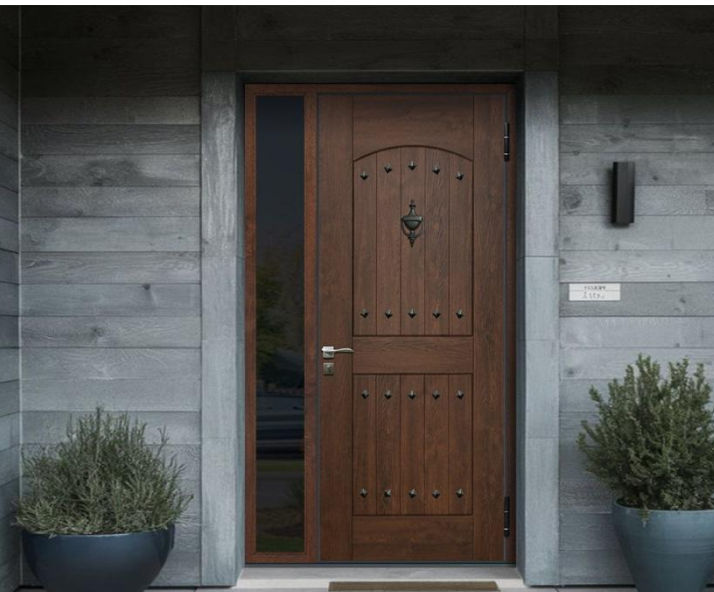

▲도어 종류 : 엑셀 엘더장식(비오+노크)
 도어 구성 : 측면 흑경
 픽스 편개 (1360*2100) / 색상 : 솔라오크



▲도어 종류 : 엑셀 싘뚜라 베이직
 도어 구성 : 측면 흑경픽스 편개 (1360*2100) / 색상 : 허니오크

시그니처 압착식 현관문

단열, 결로, 결빙 방지를 위해 문틀은 PVC로 제작하고 내부 판에는 금속을 사용하지 않습니다.
문틀은 다크그레이로 단색만 가능합니다(시그니처 도어만)

- ▶ KOLAS 테스트 완료 - 기밀성 1등급 · 열관류율 0.901 W/(m²·K)
- ▶ 강력한 밀폐력과 방범력 - 국내에서 흔히 사용되고 있는 잠금장치와 핸들이 아니라, 새로운 개념의 혁신적인 잠금장치와 핸들로 인해 미세 먼지와 외부 침입이 완벽하게 차단됩니다.
- ▶ 유럽식 3D 힌지 적용 - 무거운 문짝 무게를 지탱할 수 있는 3D 힌지는 좌/우, 상/하 조절이 가능합니다.
- ▶ 70mm 두께의 문짝 - 단열자재들로만 구성된 두꺼운 문짝은 열 관류율과 방음 성능까지 우수합니다.
- ▶ 최대 높이 2550mm까지 생산 가능
- ▶ 논슬립 하부 단열 프레임

시그니처 - 3D 힌지



시그니처 알파 - 버트 힌지 (Butt hinge)



추가금액

편개형 8만원 / 양개형 16만원



▲ 논슬립 단열 하부프레임



▲ 노출형 레일 도어클로저(옵션 선택)



압착식 도어락

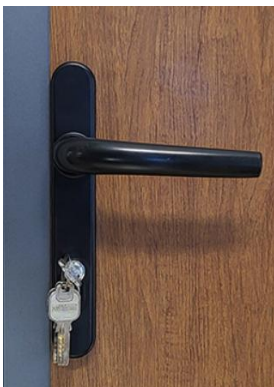

기본 핸들



분리형 도어락

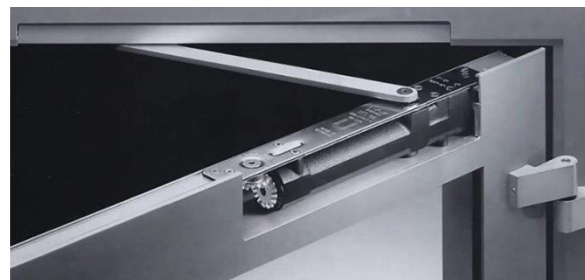

▲ 매립형 도어클로저(옵션 선택)



▲ 도어 종류 : 시그니처 리네아 세로
도어 구성 : 편개 (970*2100) / 색상 : 허니오크



▲ 도어 종류 : 시그니처 리네아 세로장식(비오+노크)+버트힌지
도어 구성 : 좌우 흑경 픽스 편개 (1550*2100)
색상 : 다크그레이



▲ 도어 종류 : 시그니처 리네아 포인트
도어 구성 : 편개 (970*2100)
색상 : 코코넛크림(포인트-다크그레이)



▲ 도어 종류 : 시그니처 리네아 포인트
도어 구성 : 언발란스 양개 (1360*2100) / 색상 :
진저오크(포인트-다크그레이)

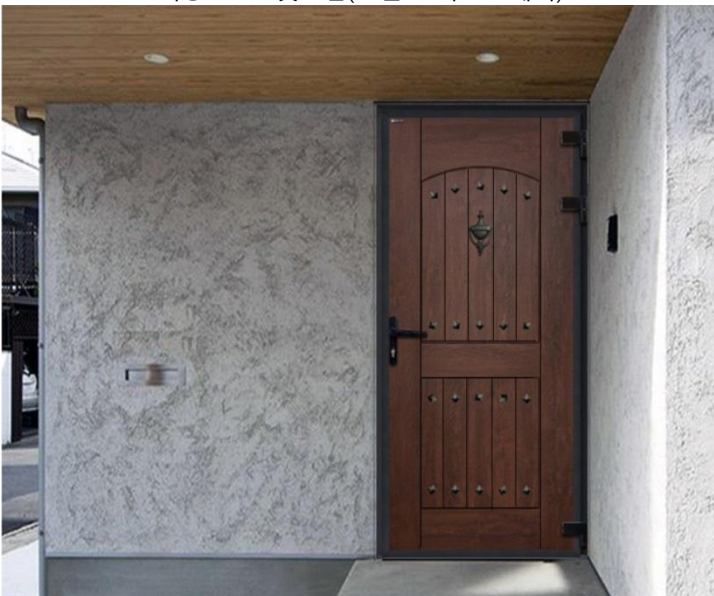

▲ 도어 종류 : 시그니처 엘더 장식(비오+노크)
도어 구성 : 편개 (970*2100) / 색상 : 솔라오크



▲ 도어 종류 : 시그니처 엘더 장식(비오+노크)
도어 구성 : 측면 미스트 픽스 편개 (1360*2100)
색상 : 솔리드블랙



▲ 도어 종류 : 시그니처 싹뚜라 글래스 28 포인트
 도어 구성 : 편개 (970*2100)
 색상 : 허니오크(포인트-솔리드블랙)



▲ 도어 종류 : 시그니처 싹뚜라 글래스 28
 도어 구성 : 측면픽스 편개 (1360*2100) / 색상 : 진저오크



▲ 도어 종류 : 시그니처 싹뚜라 포인트+버트힌지
 도어 구성 : 편개 (970*2100)
 색상 : 카마게오크(포인트-다크그레이)



▲ 도어 종류 : 시그니처 싹뚜라 포인트
 도어 구성 : 좌우 미스트 픽스 편개 (1550*2100)
 색상 : 솔리드블랙(포인트-다크그레이)



▲ 도어 종류 : 시그니처 싹뚜라 베이직
 도어 구성 : 측면픽스 편개 (1360*2100) / 색상 : 다크그레이



▲ 도어 종류 : 시그니처 싹뚜라 베이직+버트힌지
 도어 구성 : 언발란스 양개 (1360*2100) / 색상 : 허니오크



▲ 도어 종류 : 시그니처 세로 탄화목 포인트+버트힌지
도어 구성: 편개 (970*2100)
프레임 색상 : 다크그레이(포인트-다크그레이)



▲ 도어 종류 : 시그니처 가로 탄화목 포인트
도어 구성 : 언발란스 양개 (1360*2100)
프레임 색상 : 다크그레이(포인트-솔리드블랙)



▲ 도어 종류 : 시그니처 빼뜨로 정사각 6
도어 구성 : 편개 (970*2100) / 색상 : 진저오크



▲ 도어 종류 : 시그니처 빼뜨로 직사각 3
도어 구성 : 편개 (970*2100) / 색상 : 다크그레이



▲ 도어 종류 : 시그니처 빼뜨로 정사각 6
도어 구성 : 좌우 흑경 픽스 편개 (1550*2100)
색상 : 다크그레이



▲ 도어 종류 : 시그니처 빼뜨로 직사각 3
도어 구성 : 편개 (970*2100) / 색상 : 카마게오크

독일식 압착 현관문

단열 및 결로,결빙 방지를 위해 문틀은 PVC로 제작하고 내부 판에는 금속을 사용하지 않습니다.

- ▶ KOLAS 테스트 완료 - 기밀성 $0.30 \text{ m}^3/(\text{h}\cdot\text{m}^2)$ (1등급) · 열관류율 $1.204 \text{ W}/(\text{m}^2\cdot\text{K})$
- ▶ 강력한 밀폐력과 방범력 - 국내에서 흔히 사용되고 있는 잠금장치와 핸들이 아니라, 새로운 개념의 혁신적인 잠금장치와 핸들로 인해 미세 먼지와 외부 침입이 완벽하게 차단됩니다.
- ▶ 유럽식 3D 힌지 적용 - 무거운 문짝 무게를 지탱할 수 있는 3D 힌지는 좌/우, 상/하 조절이 가능합니다
- ▶ 대부분의 소재는 합성수지이고 속에만 철재 보강재를 삽입해서 결로현상이 거의 없습니다
- ▶ 최대높이 2200mm까지 생산가능
- ▶ 논슬립 하부 단열 프레임

시그니처 - 3D 힌지



시그니처 알파 - 버트 힌지 (Butt hinge)



추가금액

편개형 8만원 / 양개형 16만원



▲ 논슬립 단열 하부프레임



▲ 노출형 레일 도어클로저(옵션 선택)



압착식 도어락

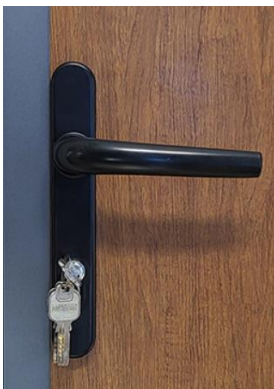

기본 핸들



분리형 도어락

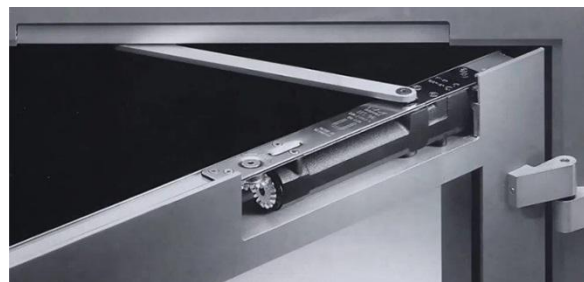

▲ 매립형 도어클로저(옵션 선택)



▲ 도어 종류 : 에스피 베이직
 도어 구성 : 편개 (970*2100) / 색상 : 솔라오크



▲ 도어 종류 : 에스피 베이직+버트힌지
 도어 구성 : 편개 (970*2100) / 색상 : 애플레드



▲ 도어 종류 : 라인 MS24+버트힌지
 도어 구성 : 편개 (970*2100) / 색상 : 진저오크



▲ 도어 종류 : 라인 포인트 MS24
 도어 구성 : 언발란스 양개 (1360*2100)
 색상 : 코코넛크림(포인트 다크그레이)



▲ 도어 종류 : 에스피 글래스 28
 도어 구성 : 편개 (970*2100) / 색상 : 카마게오크



▲ 도어 종류 : 에스피 글래스 28
 도어 구성 : 측면픽스 편개 (1360*2100) / 색상 : 다크그레이



▲ 도어 종류 : 노크 장식
 도어 구성 : 언발란스 양개(1360*2100) / 색상 : 코코넛크림



▲ 도어 종류 : 엔틱 장식
 도어 구성 : 편개 (970*2100) / 색상 : 솔라오크

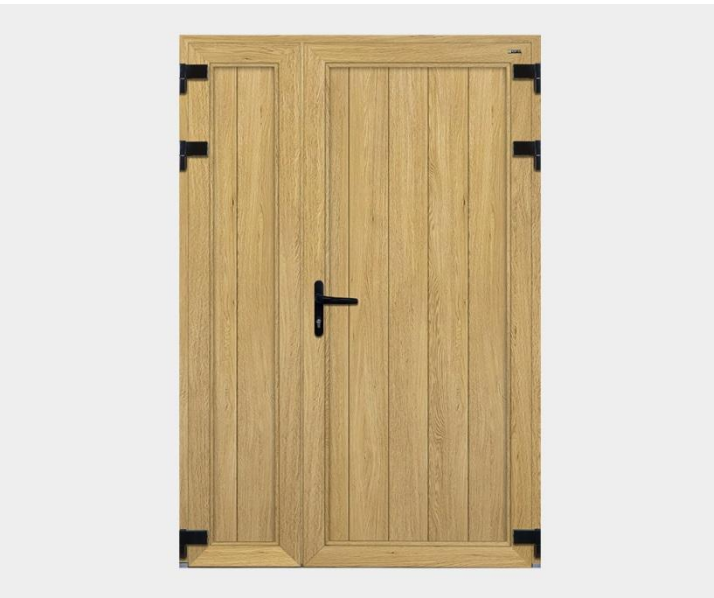

▲도어 종류: 라인 세로
 도어 구성 : 언발란스 양개 (1360*2100) / 색상 : 진저오크



▲도어 종류: 라인 세로
 도어 구성 : 편개 (970*2100) / 색상 : 애플레드



▲도어 종류 : 글래스 MS24
 도어 구성 : 편개 (970*2100) / 색상 : 솔리드블랙



▲도어 종류: 글래스 MS05
 구성 : 편개 (970*2100) / 색상 : 카마게오크



▲도어 종류 : 원목 MS24+버트힌지
도어 구성 : 언발란스양개(1360*2100)
색상 : 솔라오크(플레이트-멀바우 원목)



▲도어 종류 : 원목 MS28
도어 구성 : 편개 (970*2100)
색상 : 솔리드블랙(플레이트-티크원목)



▲도어 종류 : 라인투톤 MS24
도어 구성 : 편개 (970*2100)
색상 : 애플레드(플레이트: 솔리드블랙+애플레드)



▲도어 종류 : 라인투톤 MS24
도어 구성 : 언발란스 양개(1360*2100)
색상 : 솔리드블랙(플레이트:솔라오크+솔리드블랙)

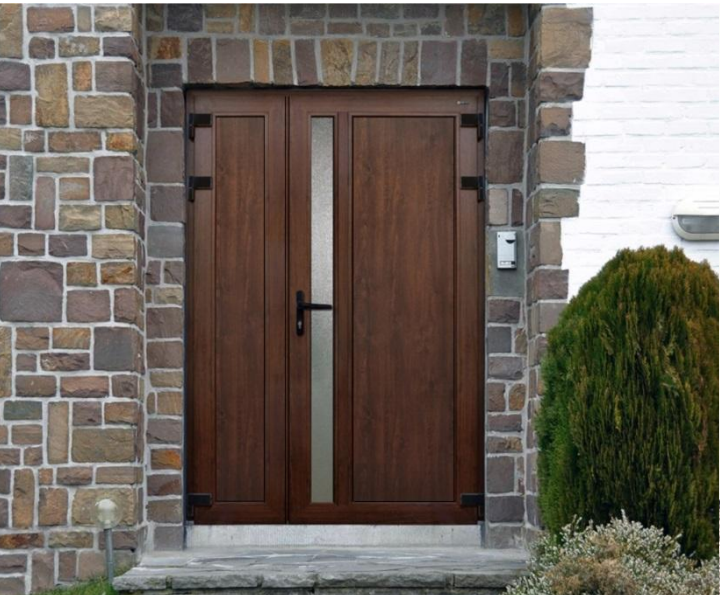

▲도어 종류 : 에스피 MS28
도어 구성 : 언발란스 양개 (1360*2100) / 색상 : 솔라오크



▲도어 종류 : 에스피 MS18
도어 구성 : 편개 (970*2100) / 색상 : 다크그레이

이지 도어

- 막대 손잡이를 당기고 밀기만 하면, 쉽게 열리는 도어입니다.
- 열기가 쉬워야 되는 장소에 적합한 도어입니다.
- 단열, 결로, 결빙 방지를 위해 문틀은 PVC로 제작하고 내부 판에는 금속을 사용하지 않습니다.
- KOLAS 테스트 완료 - 열관류율 1.106 W/(m²·K)
- 가스켓과 모헤어가 3중으로 바람을 차단합니다.

▼ 막대 손잡이는 6가지 타입 중 선택



블랙/스텐 (38Ø)
1000mm



진한나무/밝은나무 (실제 사각나무)
1000mm



판재 탄화목
폭80mm / 길이1300mm



▲ 노출형 레일 도어클로저(옵션 선택)



▲ 논슬립 단열 하부프레임

▼ 데드락(열쇠)



▼ 분리형 도어락



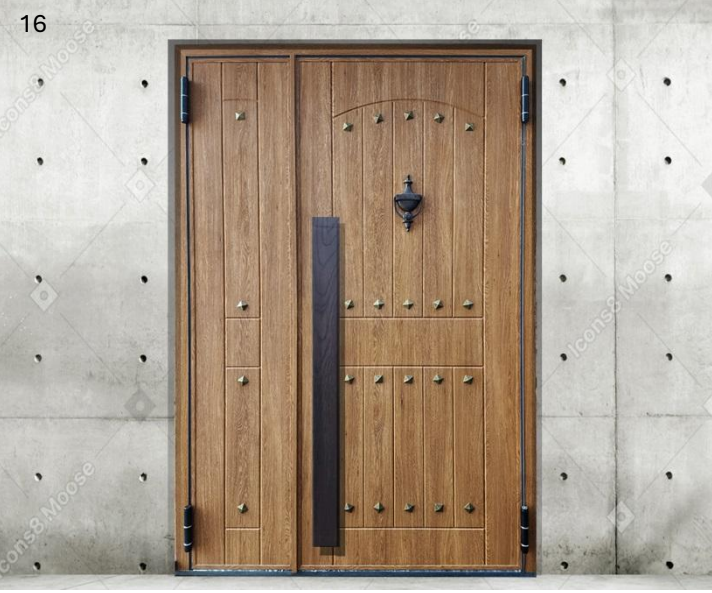

▲도어 종류 : 이지 엘더장식(비오+노크)
도어 구성 : 언발란스양개(1360*2100) / 색상 : 허니오크



▲도어 종류 : 이지 리네아 포인트
도어 구성 : 편개(962*2100)
색상 : 솔리드블랙(포인트-솔라오크)



▲도어 종류:이지 리네아 베이직
도어 구성 : 편개 (962*2100) / 색상 : 카마게오크



▲도어 종류 : 이지 신티라 빼뜨로 직사각3
도어 구성 : 언발란스 양개 (1360*2100) / 색상 : 허니오크



▲도어 종류 :이지 신티라 빼뜨로 정사각6
도어 구성 : 측면픽스 편개 (1360*2100) / 색상 : 솔리드블랙



▲도어 종류 : 이지 엘더장식(비오+노크)
도어 구성 : 편개(962*2100) / 색상 : 코코넛크림



▲도어 종류 : 이지 리네아 투톤
 도어 구성 : 편개 (962*2100)
 프레임 색상 : 코코넛크림(플레이트 : 코코넛크림+솔라오크)



▲도어 종류 : 이지 리네아 베이직
 도어 구성 : 좌우 흑경픽스 편개(1550*2100)
 색상 : 솔리드블랙



▲도어 종류:이지 리네아 세로 스틸포인트
 도어 구성 : 언발란스 양개(1550*2100)
 색상: 진저오크 (포인트-다크그레이 스틸)

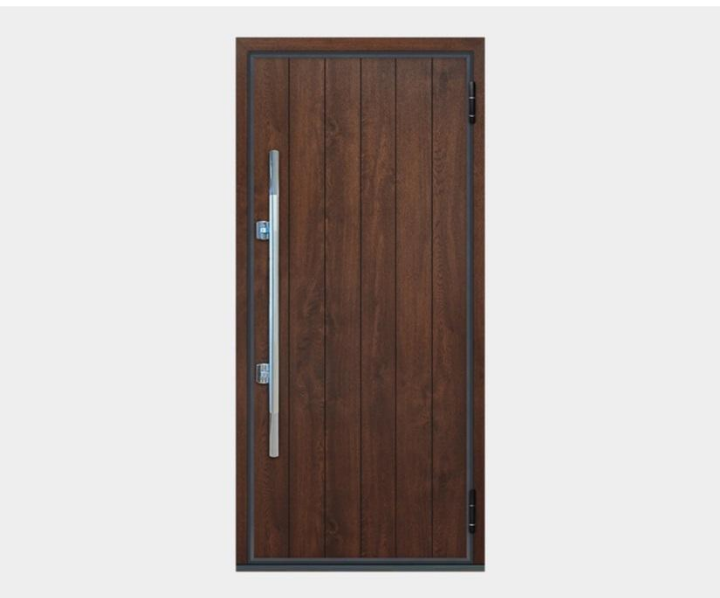

▲도어 종류 : 이지 리네아 세로
 도어 구성 : 편개(962*2100) / 색상 : 솔라오크



▲도어 종류 : 이지 신티라글래스28
 도어 구성 : 편개 (962*2100) / 색상 : 카마게오크



▲도어 종류 : 이지 신티라 베이직
 도어 구성 : 측면 미스트픽스 편개(1360*2100) / 색상 : 진저오크



▲도어 종류 : 이지 리네아 베이직
 도어 구성 : 편개 (962*2100) / 색상 : 애플레드



▲도어 종류 : 이지 신티라 빼뜨로 정사각6
 도어 구성 : 측면픽스 편개(1360*2100) / 색상 : 진저오크



▲도어 종류 : 이지 신티라 글래스28포인트
 도어 구성 : 편개 (962*2100)
 색상 : 다크그레이(포인트-솔리드블랙)

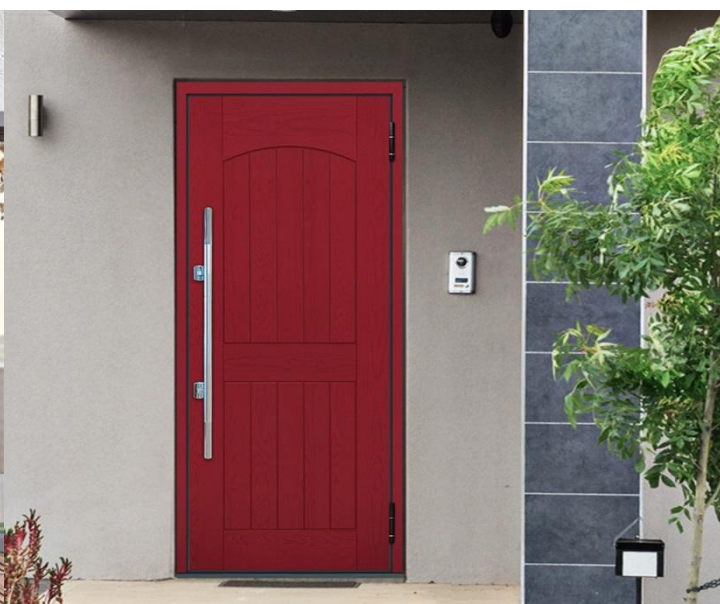

▲도어 종류 : 이지 엘더 베이직
 도어 구성 : 편개 (962*2100) / 색상 : 애플레드



▲도어 종류 : 이지 리네아 세로 스틸포인트
 도어 구성 : 편개(962*2100)
 색상: 카마게오크(포인트-다크그레이 스틸)



▲도어 종류 : 이지 신티라 포인트
 도어 구성 : 언발란스 양개(1360*2100)
 색상 : 솔리드블랙(포인트-허니오크)

캐치도어

- 밀폐성 좋은 열고 닫기 쉬운 도어
- 자동으로 닫혀 안전성과 편의성을 높이고, 속도 조절로 소음과 사고를 줄입니다
- 문틀과 문짝에 2중 모헤어와 가스켓으로 밀착력 탁월
- 오토클로저 기능과 스토퍼 기능
- 분리형 디지털 도어락 적용 가능

막대손잡이 (블랙/스텐)

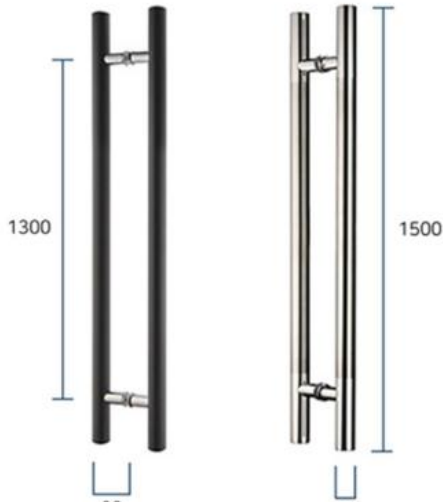

▲ 기본 막대 손잡이 무상 제공 (길이 1500mm)
블랙 핸들 / 스텐 핸들



▲ 고객이 원하는 다양한 핸들 적용 가능
단, 소비자 별도 부담

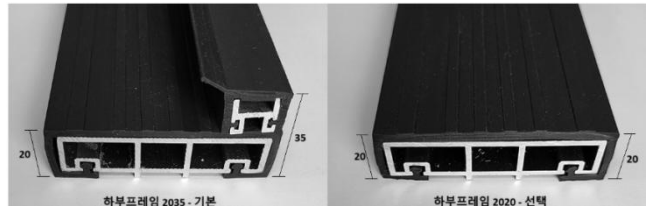

"하부프레임 2035"는 밀폐력이 좋음
"하부프레임 2020"는 발걸림이 없음

▼ 데드락(열쇠)



▼ 분리형 도어락

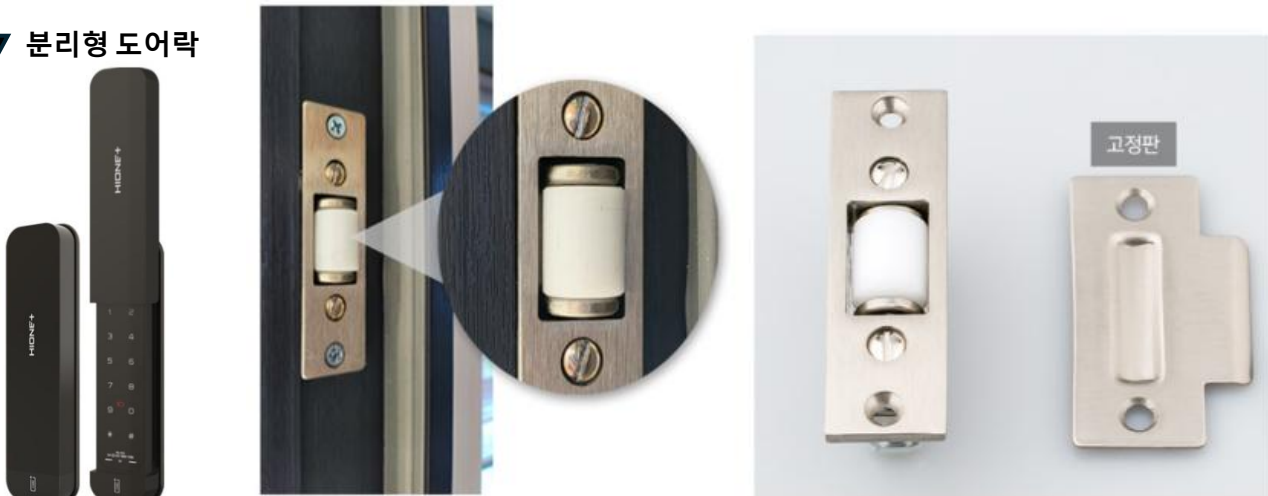

▲ 로라형 캐치가 설치되어 있어 열고 닫기가 수월함

슈블갈비

Since 1990



▲ 도어 종류 : 캐치도어 스틸 신티라 글래스28 포인트
 내부는 민판 / 구성 : 편개
 색상 : 카마게오크 (포인트 다크그레이) / 사이즈 : 962*2100



▲ 도어 종류 : 캐치도어 신티라 글래스28
 내부는 민판 / 구성 : 편개
 색상 : 카마게오크 / 사이즈 : 962*2100



▲ 도어 종류 : 캐치도어 리네아 베이지
 내부는 세로 리네아 / 구성 : 측면픽스 편개
 색상 : 솔리드블랙 / 사이즈 : 1360*2100



▲ 도어 종류 : 캐치도어 스틸 신티라 베이지
 내부는 세로 리네아 / 구성 : 편개
 색상 : 다크그레이 / 사이즈 : 962*2100



▲ 도어 종류 : 캐치도어 리네아 세로
 내부 디자인 동일 / 구성 : 측면 미스트픽스 편개
 색상 : 애플레드 / 사이즈 : 1360*2100



▲ 도어 종류 : 캐치도어 리네아 세로
 내부 동일한 디자인 / 구성 : 편개
 색상 : 코코넛크림 / 사이즈 : 962*2100

캐치 유리도어

- 밀폐성이 좋은 상가문으로 적합
- 자동으로 닫혀 안전성과 편의성을 높이고, 속도 조절로 소음과 사고를 줄입니다
- 문틀과 문짝에 2중 모헤어와 가스켓으로 밀착력 탁월
- 오토클로저 기능과 스토퍼 기능
- 분리형 디지털 도어락 적용 가능

막대손잡이 (블랙/스텐)

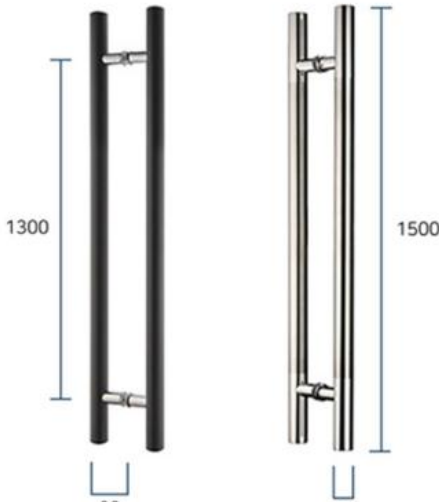

▲ 기본 막대 손잡이 무상 제공 (길이 1500mm)
블랙 핸들 / 스텐 핸들

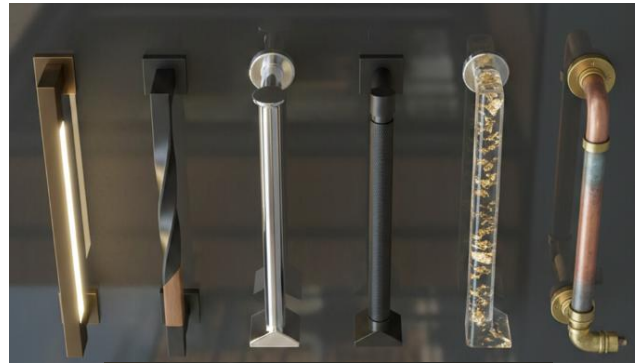

▲ 고객이 원하는 다양한 핸들 적용 가능
단, 소비자 별도 부담

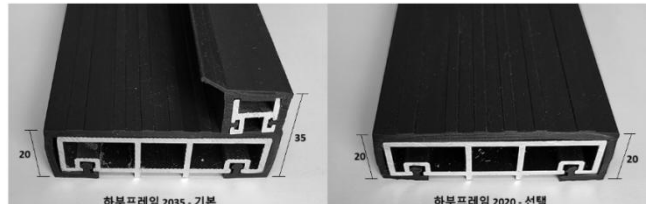

"하부프레임 2035"는 밀폐력이 좋음
"하부프레임 2020"는 발걸림이 없음

▼ 데드락(열쇠)



▼ 분리형 도어락

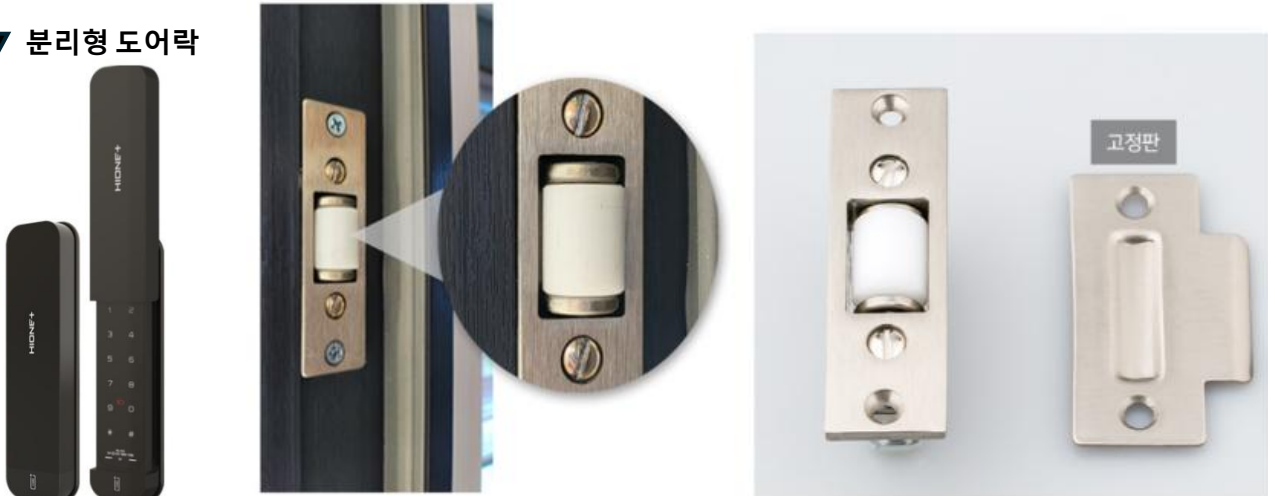

▲ 로라형 캐치가 설치되어 있어 열고 닫기가 수월함



▲ 도어 종류: 캐치 유리도어 (슬림형/간살 A 타입)
 도어 구성: 편개 970*2100
 유리 종류: 투명강화 8T / 프레임 색상: 슬리드블랙



▲ 도어 종류: 캐치 유리도어 (와이드형)
 도어 구성: 연발란스 양개 1360*2100
 유리 종류: 투명강화 8T / 프레임 색상: 허니오크



▲ 도어 종류: 캐치 유리도어 (슬림형)
 도어 구성: 좌우픽스 편개 1848*2100
 유리 종류: 투명강화 8T / 프레임 색상: 카마게오크



▲ 도어 종류: 캐치 유리도어 (슬림형)
 도어 구성: 측면픽스 편개 1360*2100
 유리 종류: 투명강화 8T / 프레임 색상: 코코넛크림



▲ 도어 종류: 캐치 유리도어 (슬림형/간살 G 타입)
 도어 구성: 연발란스 양개 1360*2100
 유리 종류: 투명강화 8T / 프레임 색상: 다크그레이



▲ 도어 종류: 캐치 유리도어 (슬림형/간살 C 타입)
 도어 구성: 편개 970*2100
 유리 종류: 투명강화 8T / 프레임 색상: 진저오크

엑셀 / 이지 유리 출입문 공통 특징

- 코렐 현관문 처럼 단열성이 뛰어나진 않으나 밀폐력이 좋아 외부 출입문으로 적합
- 문짝 폭이 62mm 는 와이드형 / 문짝 폭이 39mm 는 슬림형 - 선택 가능
- 상가용 유리 출입문 또는 중문에도 적합합니다
- 디지털 도어락 적용 가능

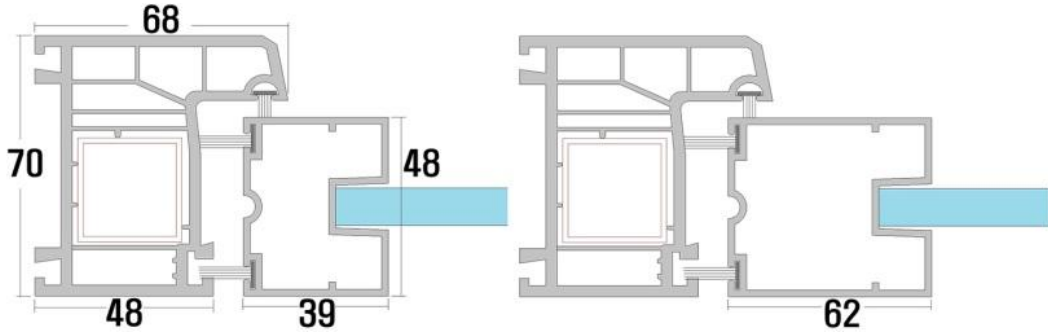

▲ 문짝 프레임은 불소도장 알루미늄(단색 일때) / 독일 필름 랩핑 알루미늄(목무늬 일때)
슬림형 (문짝 폭이 39mm) / 와이드형 (문짝 폭이 62mm)

기본 핸들



분리형 도어락



하부프레임 2035 - 기본

레버 도어락



H-5900

푸시풀 도어락



H-7890

H-7800

(지문)



하부프레임 2020 - 선택

▲ 논슬립 하부 단열 프레임 : 2mm 두께의 특수 단열고무로 금속프레임을 감싸고 있어 결로가 없고 미끄러짐이 없습니다.
"하부프레임 2035"는 밀폐력이 좋고
"하부프레임 2020"는 발걸림이 없음

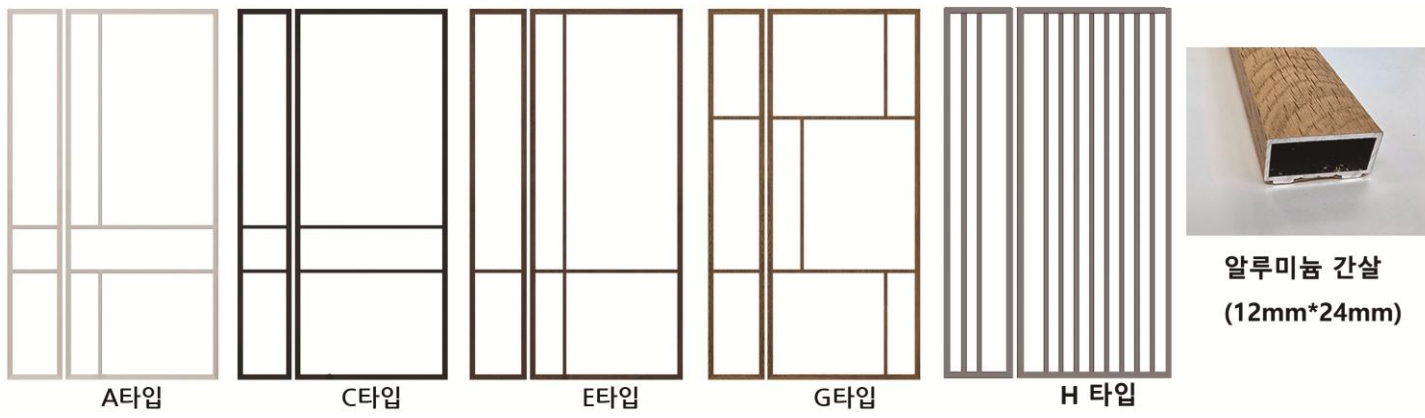

▲ 다양한 간살 디자인 (※주의 : 측면픽스 편개, 좌우픽스 편개의 픽스 부분에는 간살이 못 들어감)



▲도어 종류 : 엑셀 유리도어(슬림형/간살플러스A 타입)
 도어 구성 : 언발란스 양개 (1360*2100)
 색상 : 다크그레이 (유리 투명강화 8T)



▲도어 종류 : 엑셀 유리도어(슬림형/ 간살플러스 B타입)
 도어 구성 : 편개 (970*2100)
 색상 : 진저오크 (유리 투명강화 8T)



▲도어 종류 : 엑셀 유리도어(슬림형/ 간살 플러스 E타입)
 도어 구성 : 편개 (970*2100)
 색상:허니오크 (유리 투명강화 8T)



▲도어 종류 : 엑셀 유리도어(와이드형)
 도어 구성 : 편개 (970*2100)
 색상: 다크그레이 (유리 투명강화 8T)



▲도어 종류 : 엑셀 유리도어(슬림형)
 도어 구성 : 편개 (970*2100)
 색상 : 솔리드블랙 (유리 투명강화 8T)



▲도어 종류 : 엑셀 유리도어(와이드형/ 간살플러스 C타입)
 도어 구성 : 좌우픽스 편개 (1840*2100)
 색상 : 코코넛크림 (유리 투명강화8T)

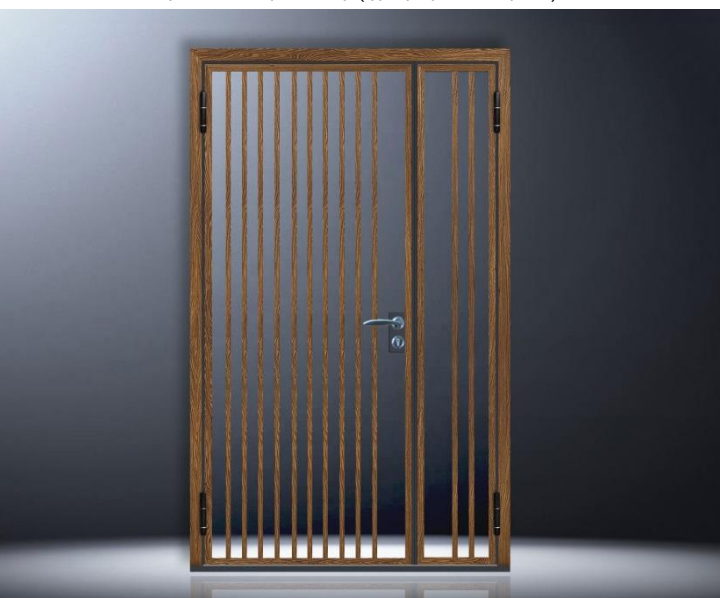

▲도어 종류 : 엑셀 유리도어(슬림형/ 간살 H타입)
 도어 구성 : 언발란스 양개 (1360*2100)
 색상: 허니오크 (유리 투명강화 8T)



▲도어 종류 : 엑셀 유리도어(슬림형/간살플러스 E타입)
 도어 구성 : 언발란스 양개 (1360*2100)
 색상 : 진저오크 (유리 투명강화 8T)

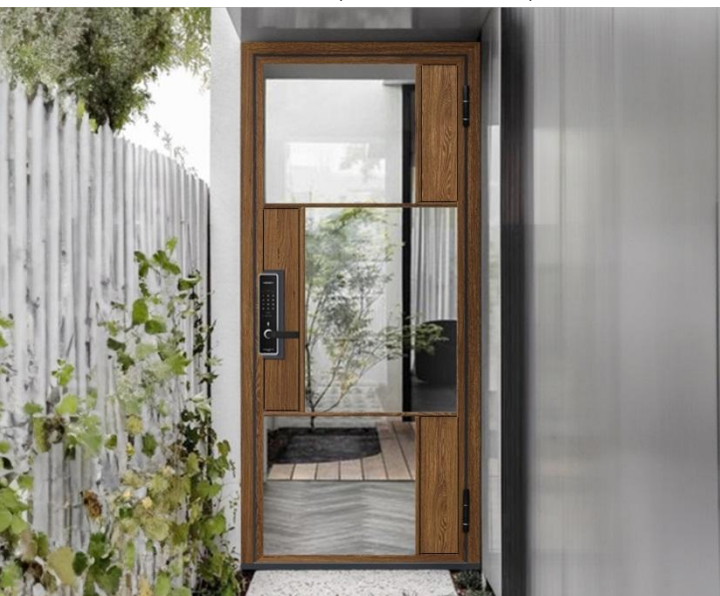

▲도어 종류 : 엑셀 유리도어(슬림형/ 간살 플러스 G타입)
 도어 구성 : 편개(970*2100)
 색상:허니오크 (유리 투명강화8T)

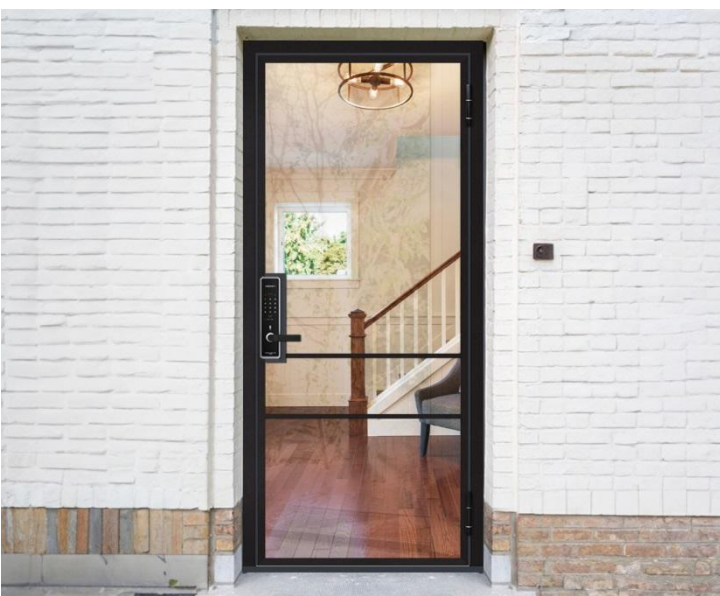

▲도어 종류 : 엑셀 유리도어(슬림형/ 간살 C타입)
 도어 구성 : 편개 (970*2100)
 색상 : 솔리드블랙 (유리 투명강화8T)



▲도어 종류 : 엑셀 유리도어(슬림형)
도어 구성 : 언발란스 양개 (1360*2100)
색상 : 카마게오크 (유리 투명강화 8T)



▲도어 종류 : 엑셀 유리도어(와이드형/ 간살플러스 A타입)
도어 구성 : 측면픽스편개 (1360*2100)
색상: 허니오크(유리 투명강화 8T)



▲ 도어 종류 : 엑셀 유리도어(슬림형/ 간살 플러스 G타입)
도어 구성 : 편개 (970*2100)
색상 : 코코넛크림 (유리 투명강화8T)
₩ 870,000+160,000

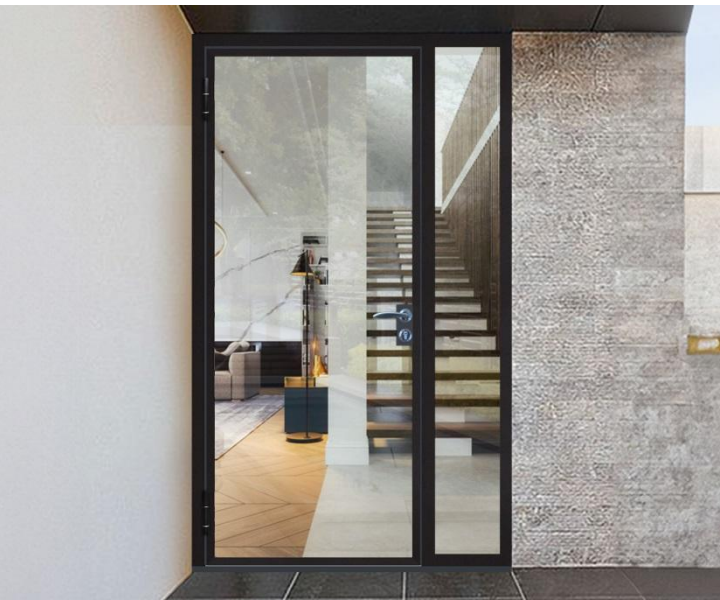

▲도어 종류 : 엑셀 유리도어(슬림형)
도어 구성 : 측면픽스 편개 (1360*2100)
색상 : 솔리드블랙 (유리 투명강화 8T)



▲도어 종류: 이지 유리도어(와이드형/간살플러스 E타입)
도어 구성 : 좌우픽스 편개(1848*2100)
색상 : 다크그레이(유리 투명강화 8T)



▲도어 종류 : 이지 유리도어(와이드형)
도어 구성 : 측면픽스 편개(1360*2100)
색상 : 코코넛크림 (유리 투명강화 8T)

이지 유리출입문만의 특징

- 막대 손잡이를 당기고 밀기만 하면, 쉽게 열리는 도어입니다.
- 열기가 쉬워야 되는 장소에 적합한 도어입니다.

▼ 막대 손잡이는 6가지 타입중 선택 가능

막대봉 손잡이는 4가지 타입 중에 선택가능합니다.
 블랙 또는 스텐 (38Ø, 1000mm) 혹은,
 진한나무 또는 밝은나무 (실제 사각나무, 1000mm) 중에
 선택하시면 됩니다.



블랙/스텐 (38Ø) 1000mm 진한나무/밝은나무 (실제 사각나무) 1000mm 판재 탄화목 폭80mm / 길이1300mm

▼ 데드락(열쇠)



▶ 분리형
도어락



▲도어 종류 : 이지 유리도어(슬림형/간살 C타입)
 도어 구성 : 편개 (970*2100)
 색상 : 진저오크(유리 투명강화 8T)

▲ 도어 종류 : 이지 유리도어(와이드형/간살 H타입)
 도어 구성 : 편개 (970*2100)
 색상 : 다크그레이(유리 투명강화 8T)



▲도어 종류 : 이지 유리도어(슬림형)
 도어 구성 : 언발런스 양개 (1360*2100)
 색상 : 허니오크 (유리 투명강화 8T)



▲도어 종류 : 이지 유리도어(슬림형/ 간살 G타입)
 구성 : 언발런스 양개 (1360*2100)
 색상 : 다크그레이 (유리 투명강화 8T)

가마찌 도어 종류 (플로어 힌지 적용) - 문짝만 제작

- 기존의 플로워 힌지가 있는 문틀에 문짝만 생산해서 설치
- 원래 플로워 힌지가 설치되어 있지 않은 출입구라면 "엑셀유리도어" 또는 "이지유리도어"을 선택하세요
- 디지털 도어락 적용 가능

▼ 데드락(열쇠)



▶ 분리형
도어락

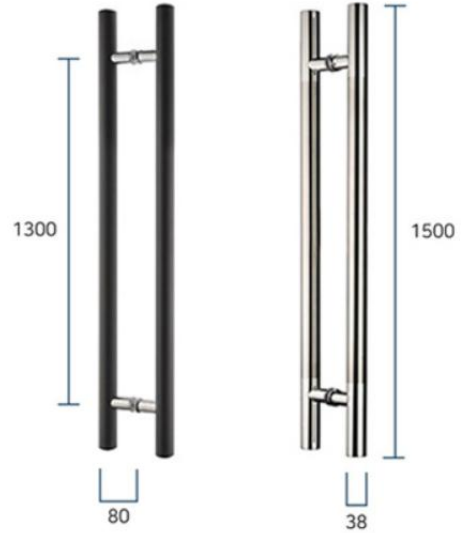

▼ 데드락의 적용 위치



외부

내부

▲막대손잡이(블랙/스텐) 무상 제공
다른 디자인의 손잡이를 원할 시,
직접 구매하여 적용 가능



▲도어 종류 : 엘에스 곡선슬랩(문짝만)
도어 구성 : 편개 (900*2100)
색상 : 진저오크



▲도어 종류 : 엘더 글래스(문짝만)
도어 구성 : 편개 (900*2100)
색상 : 카마게오크



▲도어 종류 : 아크 10(문짝만)
 도어 구성 : 편개 (900*2100)
 색상 : 코코넛크림



▲도어 종류 : 엘에스 클래스 MS22(문짝만)
 도어 구성 : 편개 (900*2100)
 색상 : 다크그레이



▲ 도어 종류 : 엘에스 클래스 MS05장식(문짝만)
 도어 구성 : 편개 (900*2100)
 색상 : 솔리드블랙



▲ 도어 종류 : 엘에스 클래스 MS05(문짝만)
 도어 구성 : 편개 (900*2100)
 색상 : 애플레드

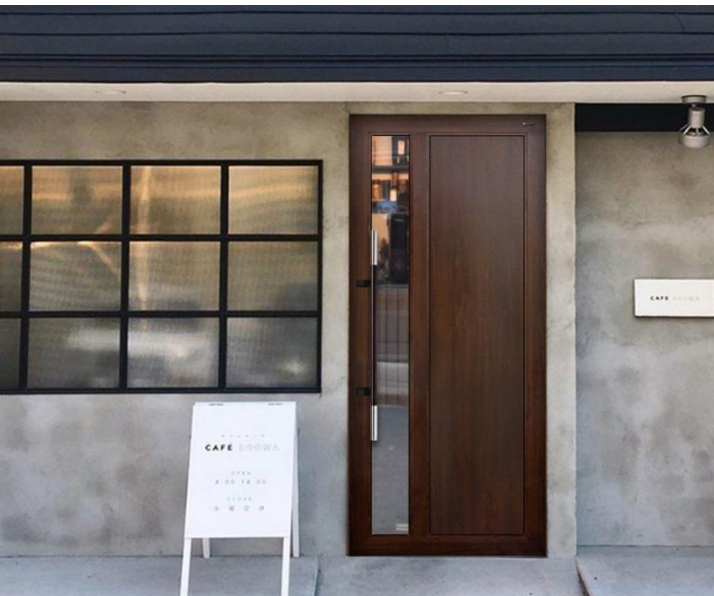

▲ 도어 종류 : 엘에스 클래스 MS28(문짝만)
 도어 구성 : 편개 (900*2100)
 색상 : 솔라오크

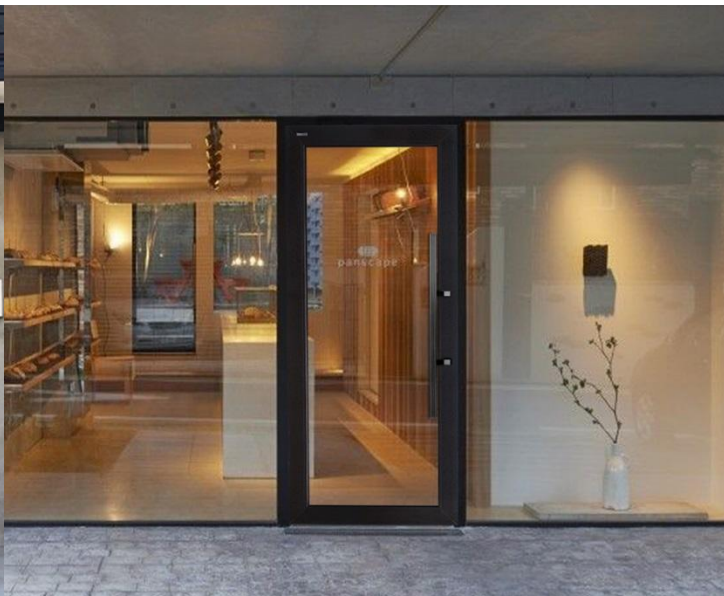

▲도어 종류 : 엘에스 클래스 MS24(문짝만)
 도어 구성 : 편개 (900*2100)
 색상 : 솔리드블랙

한방향 여닫이 중문

- 한 방향으로만 밀거나 당기는 중문
- 오토클로저 기능이 내장
- 방음성, 밀폐성이 우수함
- 현관 입구의 여유 공간이 없는 경우에 적합
- 문짝 폭이 39mm 는 슬림형 / 문짝 폭이 62mm 는 와이드형 - 선택 가능
- 시공이 편하게 최대한 조립된 상태로 출고 또는 운반과 이동이 편하게 분해된 상태로 출고 - 소비자 선택

1. 오토클로저 기능 (댐퍼기능보다 한차원 높은 편리성)

- 오토클로저 기능이란 : 문과 문틀에 설치하여 문을 열면 저절로 닫히기도 하고 일정 위치에서는 정지되는 장치
- 댐퍼 기능이란 : 사람의 힘으로 도어를 닫으면 그때부터 서서히 닫히는 장치

2. 최고의 독일 필름으로 랩핑된 단열 PVC 문틀 & 문짝은 알루미늄

3. 문틀, 문짝에 이중 모헤어와 가스켓

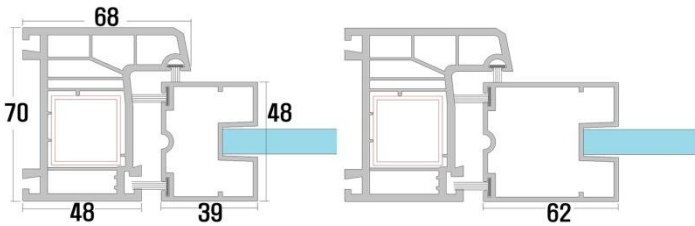

▼유압힌지 작동 범위

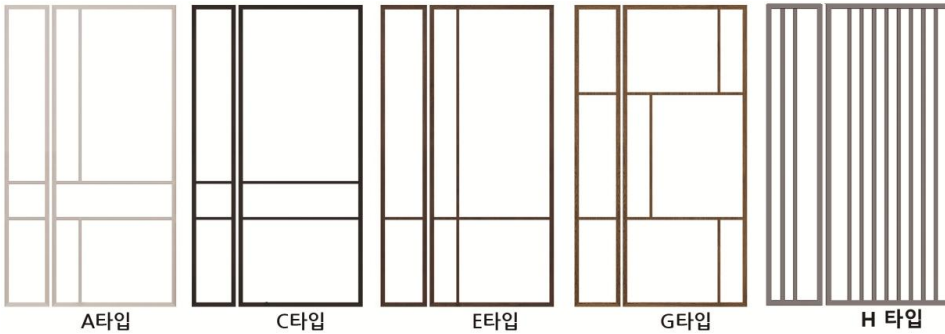
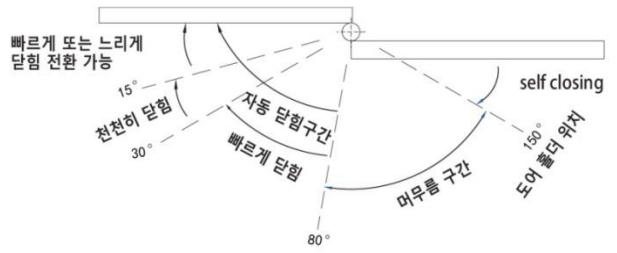

◀ 다양한 간살디자인

알루미늄 간살 (12mm*24mm)

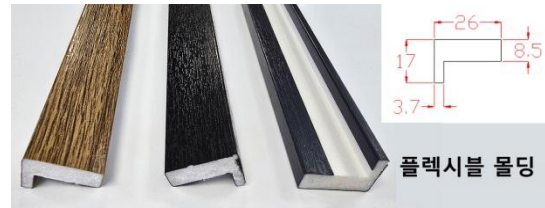
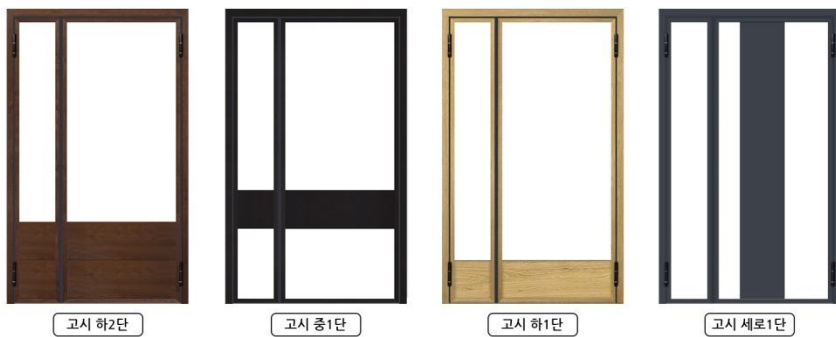

플렉시블 몰딩

- ▲ 플렉시블 몰딩 제공 (중문에만)
- 유연한 재료로 인해 구부림/절단 쉬움

◀ 다양한 고시

▼ 유리 두께는 5T / 8T / 10T 선택 가능 (*유리 색상은 기본 투명, 그린/브론즈/블루/미스트/모루 선택)

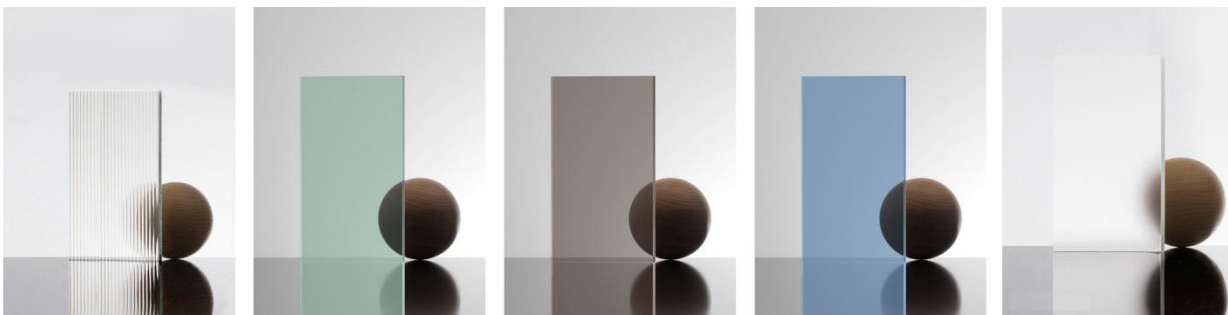

투명

모루

그린

브론즈

블루

미스트



▲도어 종류 : 한방향 여닫이 중문(슬림형/ 간살 플러스 E타입)
 도어 구성 : 언발란스 양개(1360*2200)
 색상 : 진저오크 (유리 투명강화 8T) / 바 핸들 별도 구매



▲도어 종류 : 한방향 여닫이 중문(와이드형/ 간살 E타입)
 도어 구성 : 언발란스 양개 (1360*2200)
 색상 : 카마게오크(유리 투명강화 8T)



▲도어 종류 : 한방향 여닫이 중문(슬림형)
 도어 구성 : 편개 (970*2200)
 색상 : 코코넛크림 (유리 투명강화 8T)



▲도어 종류 : 한방향 여닫이 중문(슬림형/ 간살 플러스 C타입)
 도어 구성 : 언발란스 양개(1360*2200)
 색상 : 다크그레이 (유리 투명강화 8T)



▲도어 종류 : 한방향 여닫이 중문(와이드형/간살 G타입)
 도어 구성 : 언발란스 양개(1360*2200)
 색상 : 허니오크(유리 투명강화 8T) / 바 핸들 별도구매



▲도어 종류 : 한방향 여닫이 중문(와이드형/고시 중1단)
 도어 구성 : 언발란스 양개(1360*2200)
 색상 : 슬리드블랙 (유리 투명강화 8T) / 바 핸들 별도구매

양방향 스윙 중문

- 양 방향으로 밀거나 당기는게 가능한 중문
- 오토클로저 기능이 내장
- 손잡이가 벽면쪽으로 있는 중문에 비해 출입이 훨씬 편함
- 현관 입구의 여유 공간이 넓은 경우에 적합

1. 오토클로저 기능 (댐퍼기능보다 한차원 높은 편리성)

- 오토클로저 기능이란 : 문과 문틀에 설치하여 문을 열면 저절로 닫히기도 하고 일정 위치에서는 정지되는 장치
- 댐퍼 기능이란 :사람의 힘으로 도어를 닫으면 그때부터 서서히 닫히는 장치

2. 특수하드웨어로 양방향 180도 이상 개폐가 가능

3 문틀 & 문짝 프레임은 최고의 독일 필림 랩핑 알루미늄

4 문틀, 문짝에 이중 모헤어와 가스켓

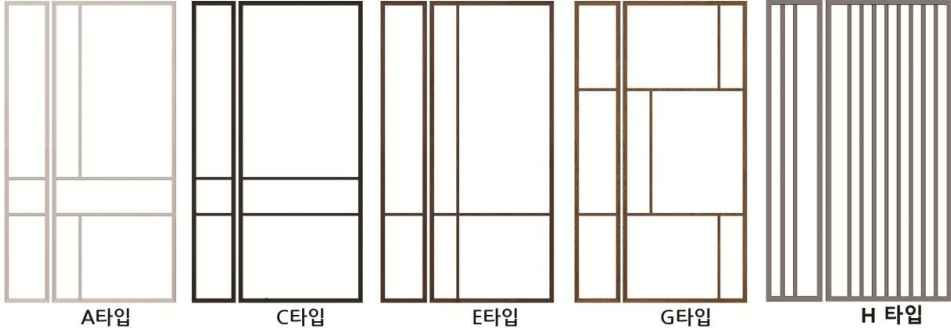
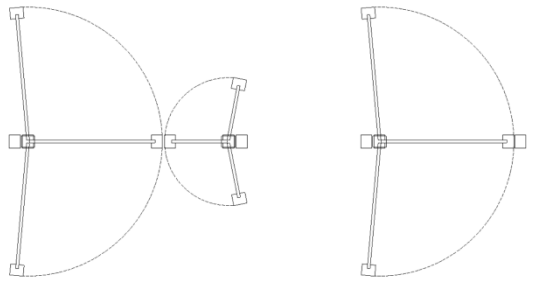
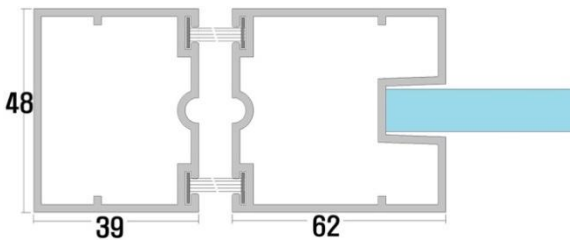

◀ 다양한 간살

알루미늄 간살 (12mm*24mm)

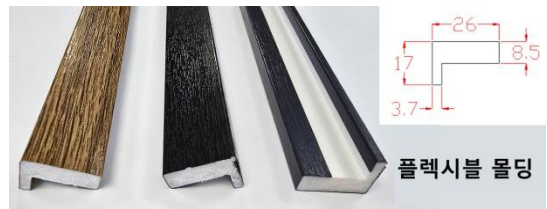

플렉시블 몰딩

▲ 플렉시블 몰딩 제공 (중문에만)
유연한 재질로 인해 구부림/절단 쉬움

◀ 다양한 고시

▼ 유리 두께는 5T / 8T / 10T 선택 가능 (*유리 색상은 기본 투명, 그린/브론즈/블루/미스트/모루 선택)

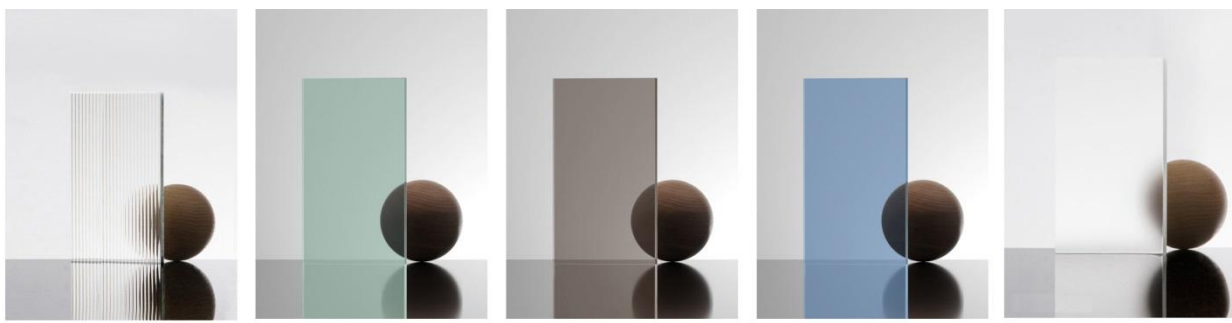

투명 모루 그린 브론즈 블루 미스트



▲ 도어 종류 : 양방향 스윙 중문(간살 H 타입)
 도어 구성 : 언발란스 양개(1360*2200)
 색상 : 코코넛크림 (유리 투명강화 8T) / 바 핸들 별도구매



▲ 도어 종류 : 양방향 스윙 중문(간살 C 타입)
 도어 구성 : 언발란스 양개 (1360*2200)
 색상 : 허니오크 (유리 투명강화 8T)



▲ 도어 종류 : 양방향 스윙 중문(고시 중1단)
 도어 구성 : 언발란스 양개 (1360*2200)
 색상 : 솔리드블랙 (유리 투명강화 8T)



▲ 도어 종류 : 양방향 스윙 중문(고시 하1단)
 도어 구성 : 편개(970*2200)
 색상 : 진저오크 (유리 투명강화 8T)



▲ 도어 종류 : 양방향 스윙 중문(간살플러스 A타입)
 도어 구성 : 편개(970*2200)
 색상 : 진저오크 (유리 투명강화 8T) / 바 핸들 별도구매



▲ 도어 종류 : 양방향 스윙 중문(간살 G타입)
 도어 구성 : 언발란스 양개 (1360*2200)
 색상 : 코코넛크림 (유리 투명강화 8T)

실내 다용도실 & 화장실 유리 도어

- 오토클로저 없음 (필요 있을 경우 - 추가 4만원)
- 투명 또는 불투명의 유리가 필요한 공간에 적합
- 발코니 / 화장실 / 세탁실 / 보일러실 등의 실내용 유리 문 (실외용 터닝 도어는 "엑셀유리도어"로)
- 하부 문틀 유/무 선택

1. 고급 모티스락 - 열고 닫을때 소리가 없음
2. 최고의 독일 필름으로 랩핑된 단열 PVC 문틀 & 문짝은 알루미늄
3. 문틀, 문짝에 이중 모헤어와 가스켓 mm) 리모델링에 적용하기 쉽습니다

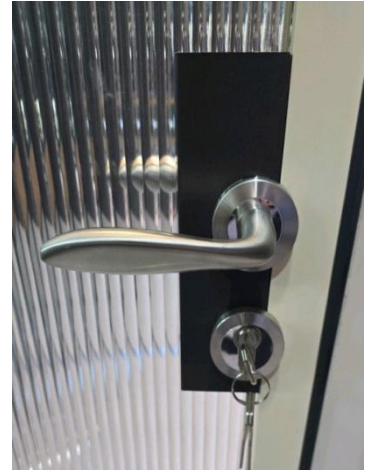

- ▼ 문짝 폭이 62mm는 와이드형,
문짝 폭이 39mm는 슬림형

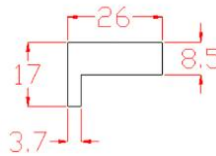
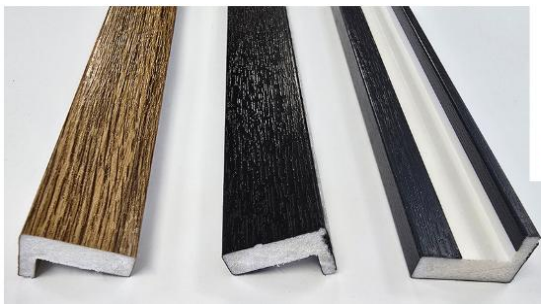
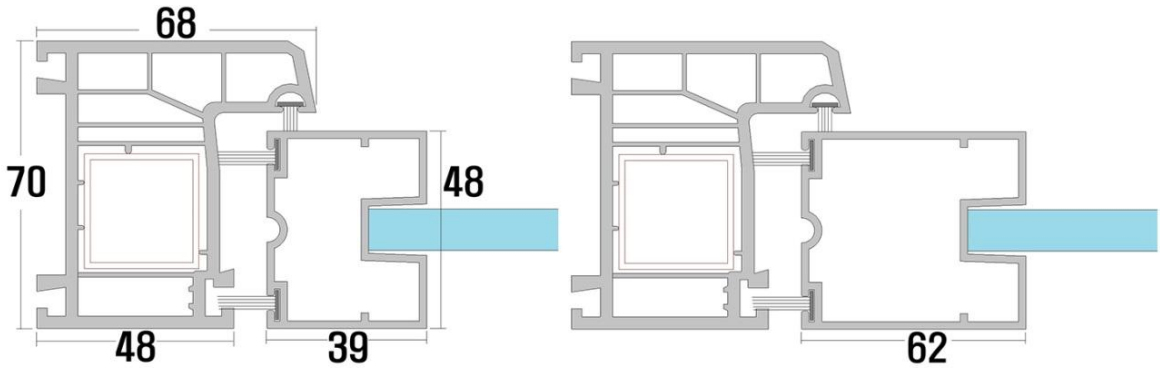

- ▶ 플렉시블 몰딩 제공 (중문에만)
유연한 재질로 인해 구부림/절단 쉬움

플렉시블 몰딩

- ▼ 유리 두께는 5T / 8T / 10T 선택 가능 (*유리 색상은 기본 투명, 그린/브론즈/블루/미스트/모루 선택)

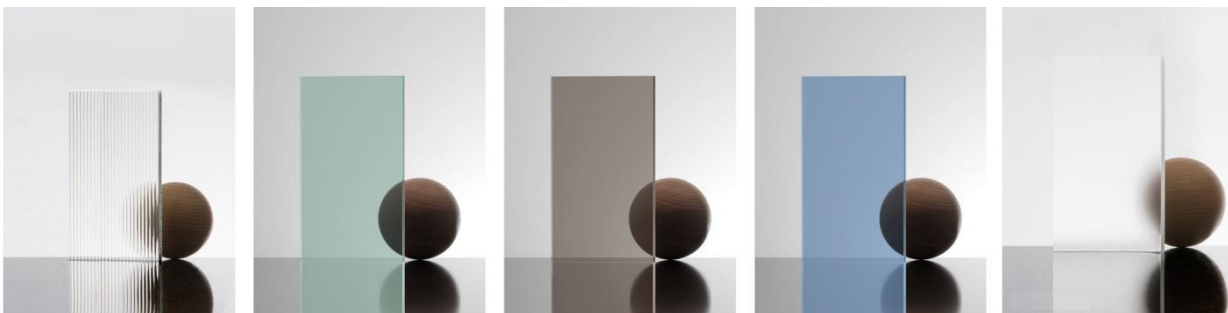

투명

모루

그린

브론즈

블루

미스트



▲ 도어 종류 : 화장실&다용도실 유리문
 도어 구성 : 편개 (900*2100)
 색상 : 진저오크(유리 모루강화 5T)



▲ 도어 종류 : 화장실&다용도실 유리문
 도어 구성 : 편개 (900*2100)
 색상 : 카마게오크(유리 모루강화 5T)



▲ 도어 종류 : 화장실&다용도실 유리문
 도어 구성 : 편개 (900*2100)
 색상 : 허니오크 (유리 투명강화 8T)

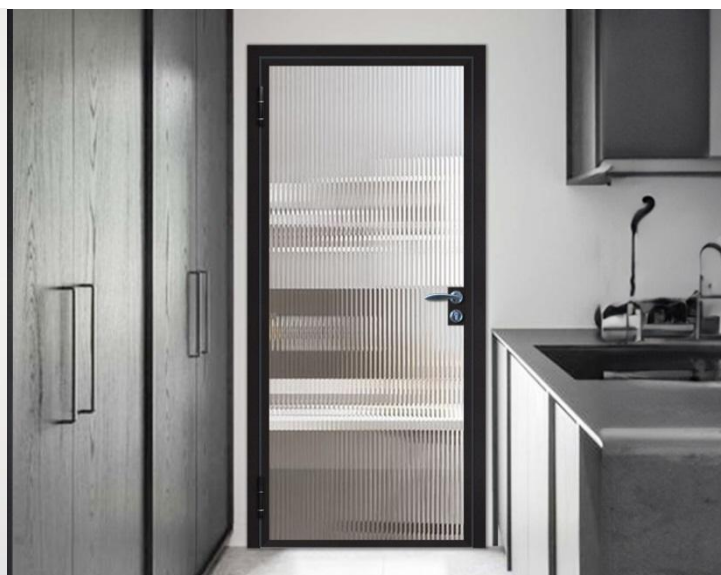

▲ 도어 종류 : 화장실&다용도실 유리문
 도어 구성 : 편개 (900*2100)
 색상 : 솔리드블랙(유리 모루강화 5T)

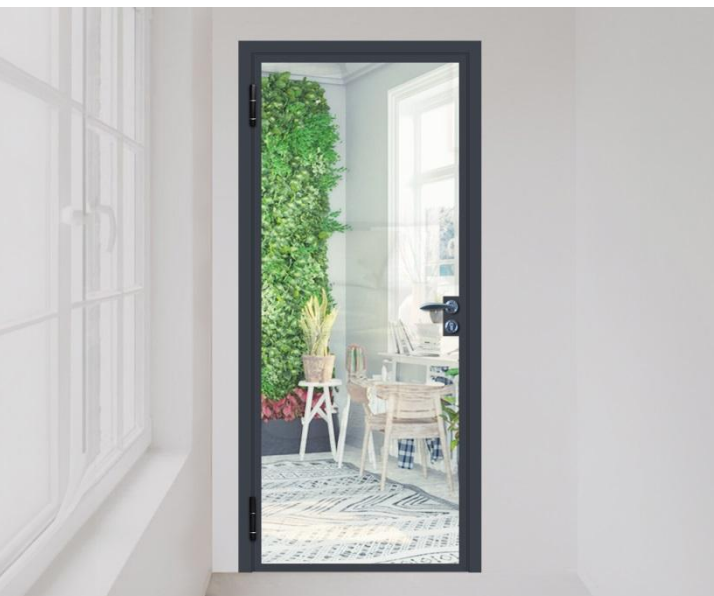

▲도어 종류 : 화장실&다용도실 유리문
 도어 구성 : 편개 (900*2100)
 색상 : 다크그레이 (유리 투명강화 8T)



▲도어 종류 : 화장실&다용도실 유리문
 도어 구성 : 편개(900*2100)
 색상 : 코코넛크림 (유리 모루강화 5T)

색상 선택



Ginger Oak
진저오크 (무광)



Honey Oak
허니오크 (무광)

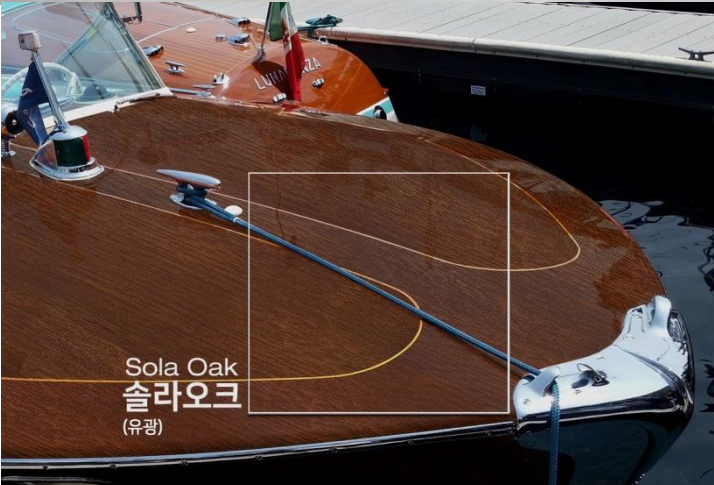

Sola Oak
솔라오크 (유광)



Kamage Oak
카마게오크 (유광)



Solid Black
솔리드 블랙



Dark Gray
다크그레이



Coconut Cream
코코넛 크림

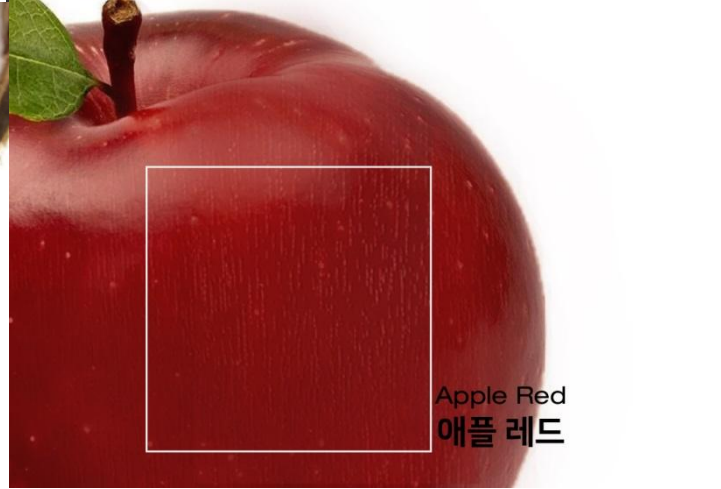

Apple Red
애플 레드

* 코렐 도어별 차이점

코렐 현관문 종류별 비교표

종류	시그니처	독일식	고단열 엑셀	이지
잠금장치	압착	압착	모티스 도어락	특수 도어락
도어 핸들	블랙 핸들	블랙 핸들	스텐 핸들	막대 핸들
디지털도어락	압착식 또는 분리형	압착식 또는 분리형	레버형 또는 푸시풀형	분리형만
도어클로저	매립형 또는 노출형	매립형 또는 노출형	노출형 레일	노출형 레일
문틀 색상	다크그레이만	8가지 색상	8가지 색상	8가지 색상
문틀 두께	70mm	70mm	70mm	70mm
문짝 두께	70mm	70mm	63mm	48mm
단열판수	2장	2장	3장	2장
밀폐성	상	상	중	중
단열성	중	중	상	하

	용도	특징	특수 기능	잠금장치	하부 문틀 유무 (하부문틀 외/내부 높이)	문틀 폭	문틀두께
양방향 스윙 중문	중문	360도 열림 오토클로저		없음	하부 문틀 없음 (추가가능)	상부 62 좌우 39	48mm
한방향 여닫이 중문	중문	180도 열림 오토클로저		없음	하부 문틀 없음 (추가가능)	당기는쪽 48 미는쪽 68	70mm
다용도실 유리문	화장실 다용도실	유리문		모티스락	하부 문틀 없음 (추가가능)	당기는쪽 48 미는쪽 68	70mm
방음 중문	중문	기밀1등급	압착	모티스락		당기는쪽 48 미는쪽 68	70mm
엑셀유리도어	출입문	유리문 오토클로저		모티스락/ 디지털도어락	외부20/내부35 (제거가능)	당기는쪽 48 미는쪽 68	70mm
이지유리도어	출입문	유리문 오토클로저	쉬운 열림	이지도어락/ 분리형도어락	외부20/내부35 (제거가능)	당기는쪽 48 미는쪽 68	70mm
가마피도어	플로어인지용 출입문	문짝만 제작		분리형디지털도어락	문틀 없음	문틀 없음	문틀없음
전용방음문	전문 방음문	우수한 방음성	압착	모티스락 디지털도어락	외부20/내부20 외부20/내부35	당기는쪽 48 미는쪽 68	70mm
방음실내문	실내문	일반실내문보다 뛰어난 방음성		모티스락 디지털도어락	하부문틀선택 (38/27)	당기는쪽 27 미는쪽 38	103/143 183/223/ 263

▼ 시그니처 도어 생산 최대 높이 2550 / 독일식 도어 생산 최대 높이 2200 (상부픽스 추가시 2400까지)

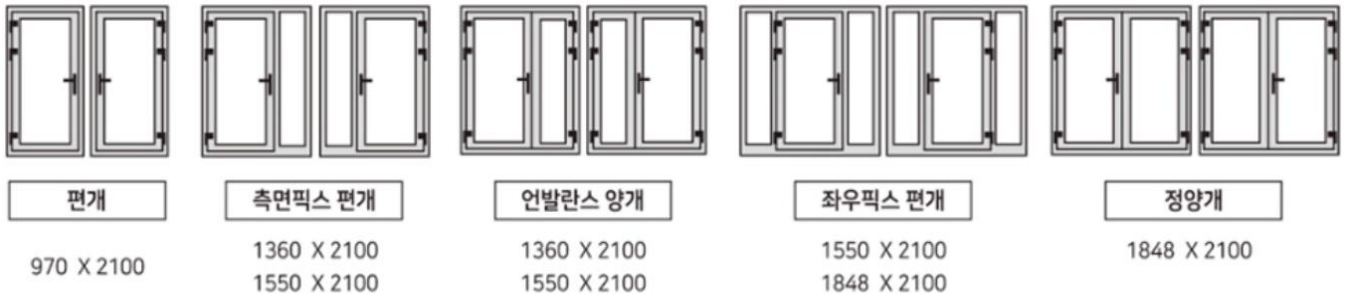

▼ 엑셀 도어 생산 최대 높이 2500 / 이지 도어 생산 최대 높이 2300 (상부픽스 추가시 2400까지)

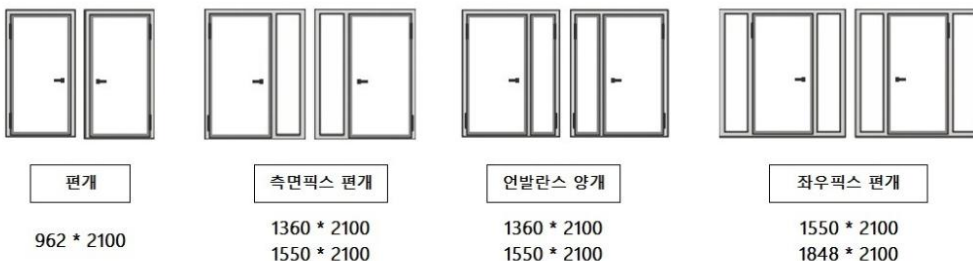



Corel

- * 제품이 개발·보완되는 중이므로, 카탈로그와 다소 차이가 있을 수 있습니다.
보다 자세한 사항은 [코렐 홈페이지](#)를 참조하시기 바랍니다.
- * 소재와 하드웨어는 인쇄물과 다를 수 있습니다.
- * 인쇄 특성상 실물과 다소 차이가 있을 수 있습니다.

www.corelwindow.com

생산품목 : 단열현관문, 유리출입문, 스윙중문, 방음문, 가마씨도어